

彰化縣 109 學年度縣長盃五人制足球錦標賽賽程表

場次	日期	星期	時間	組別	參賽隊伍	場地	比數
一	10/29	四	0820-0900	六男	管嶼-合興	甲	
二	10/29	四	0820-0900	四男	大興-伸東	乙	
三	10/29	四	0820-0900	五女	東芳-民生	丙	
四	10/29	四	0820-0900	四女	陝西-永靖	丁	
開幕							
五	10/29	四	1000-1030	六男	永靖-大嘉	甲	
六	10/29	四	1000-1030	四男	合興-水尾	乙	
七	10/29	四	1000-1030	五男	鹿東-三潭	丙	
八	10/29	四	1000-1030	四女	鹿東-東芳	丁	
九	10/29	四	1040-1110	六男	大興-三潭	甲	
十	10/29	四	1040-1110	四男	永靖-管嶼	乙	
十一	10/29	四	1040-1110	五男	民生-永靖	丙	
十二	10/29	四	1040-1110	六女	永靖-大嘉	丁	
十三	10/29	四	1120-1200	六男	南郭-水尾	甲	
十四	10/29	四	1120-1200	四男	東芳-陝西	乙	
十五	10/29	四	1120-1200	五女	民生-永靖	丙	
十六	10/29	四	1120-1200	六女	水尾-大興	丁	
中午午休							
十七	10/29	四	1300-1330	六男	管嶼-大嘉	甲	
十八	10/29	四	1300-1330	四男	大興-水尾	乙	
十九	10/29	四	1300-1330	五男	東芳-鹿東	丙	
二十	10/29	四	1300-1330	四女	陝西-東芳	丁	
二一	10/29	四	1340-1410	六男	三潭-萬來	甲	
二二	10/29	四	1340-1410	四男	管嶼-南郭	乙	
二三	10/29	四	1340-1410	五男	三潭-民生	丙	
二四	10/29	四	1340-1410	四女	永靖-鹿東	丁	
二五	10/29	四	1420-1450	六男	水尾-信義	甲	
二六	10/29	四	1420-1450	四男	陝西-鹿東	乙	
二七	10/29	四	1420-1450	五女	東芳-永靖	丙	

二八	10/29	四	1420-1450	六女	永靖-大興	丁	
二九	10/29	四	1500-1530	六男	合興-永靖	甲	
三十	10/29	四	1500-1530	四男	伸東-合興	乙	
三一	10/29	四	1500-1530	五男	永靖-東芳	丙	
三二	10/29	四	1500-1530	六女	大嘉-水尾	丁	
三三	10/29	四	1540-1610	六男	大興-萬來	甲	
三四	10/29	四	1540-1610	四男	永靖-南郭	乙	
三五	10/29	四	1540-1610	國男	彰興-鹿港	丙	
三六	10/29	四	1540-1610	高男	秀工-北斗	丁	
三七	10/29	四	1620-1650	六男	南郭-信義	甲	
三八	10/29	四	1620-1650	四男	東芳-鹿東	乙	
三九	10/29	四	1620-1650	國男	和群-溪州	丙	
四十	10/29	四	1620-1650	高男	彰工-彰中	丁	
第二天							
四一	10/30	五	0900-0940	國女	秀中-彰興	甲	
四二	10/30	五	0900-0940	國男	秀中-永靖	乙	
四三	10/30	五	0900-0940	五男	鹿東-民生	丙	
四四	10/30	五	0900-0940	六男	管嶼-永靖	丁	
四五	10/30	五	0950-1030	高男	彰商-秀工	甲	
四六	10/30	五	0950-1030	國男	彰興-溪州	乙	
四七	10/30	五	0950-1030	五男	三潭-永靖	丙	
四八	10/30	五	0950-1030	六男	合興-大嘉	丁	
四九	10/30	五	1040-1120	高男	北斗-彰工	甲	
五十	10/30	五	1040-1120	國男	鹿港-和群	乙	
五一	10/30	五	1040-1120	四女	陝西-鹿東	丙	
五二	10/30	五	1040-1120	四男	大興-合興	丁	
五三	10/30	五	1130-1210	國女	彰興-永靖	甲	
五四	10/30	五	1130-1210	國男	永靖-埤頭	乙	
五五	10/30	五	1130-1210	四女	永靖-東芳	丙	
五六	10/30	五	1130-1210	四男	伸東-水尾	丁	

中午午休							
五七	10/30	五	1330-1410	高男	彰中-彰商	甲	
五八	10/30	五	1330-1410	五男	民生-東芳	乙	
五九	10/30	五	1330-1410	五男	鹿東-永靖	丙	
六十	10/30	五	1330-1410	六男	六強	丁	
六一	10/30	五	1420-1500	高男	秀工-彰工	甲	
六二	10/30	五	1420-1500	國男	彰興-和群	乙	
六三	10/30	五	1420-1500	六女	永靖-水尾	丙	
六四	10/30	五	1420-1500	六男	六強	丁	
六五	10/30	五	1510-1550	國女	秀中-永靖	甲	
六六	10/30	五	1510-1550	國男	鹿港-溪州	乙	
六七	10/30	五	1510-1550	六女	大嘉-大興	丙	
六八	10/30	五	1510-1550	四男	六強	丁	
六九	10/30	五	1600-1640	高男	北斗-彰中	甲	
七十	10/30	五	1600-1640	國男	秀中-埤頭	乙	
七一	10/30	五	1600-1640	五男	三潭-東芳	丙	
七二	10/30	五	1600-1640	四男	六強	丁	
第三天							
七三	10/31	六	0930-1010	四男	四強	甲	
七四	10/31	六	0930-1010	四男	四強	乙	
七五	10/31	六	0930-1010	高男	彰工-彰商	丙	
七六	10/31	六	1020-1100	六男	四強	甲	
七七	10/31	六	1020-1100	六男	四強	乙	
七八	10/31	六	1020-1100	高男	秀工-彰中	丙	
七九	10/31	六	1110-1150	國男	A1-B2	甲	
八十	10/31	六	1110-1150	國男	A2-B1	乙	
八一	10/31	六	1110-1150	六男	5-6名	丙	

中午午休							
八二	10/31	六	1330-1410	四男	冠亞	甲	
八三	10/31	六	1330-1410	四男	季殿	乙	
八四	10/31	六	1330-1410	四男	5-6名	丙	
八五	10/31	六	1420-1500	六男	冠亞	甲	
八六	10/31	六	1420-1500	六男	季殿	乙	
八七	10/31	六	1420-1500	高男	北斗-彰商	丙	
八八	10/31	六	1510-1550	國男	冠亞	甲	
八九	10/31	六	1510-1550	國男	季殿	乙	

四年級男生組

一、每組取二隊參加淘汰賽

二、A組分組一列為種子籤，B、C二組晉級隊伍於賽後抽籤，以同組隊伍在不同區為原則

A

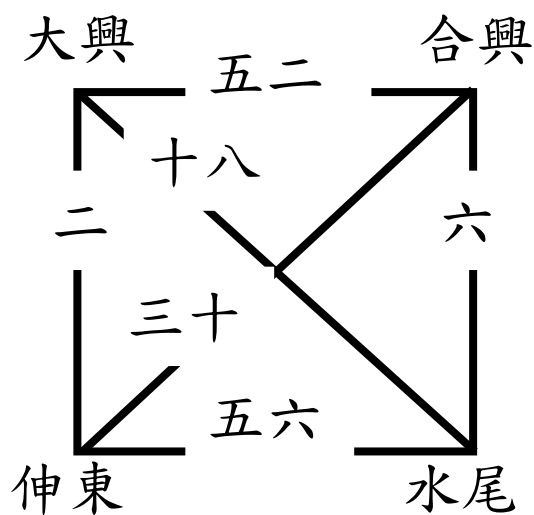

B

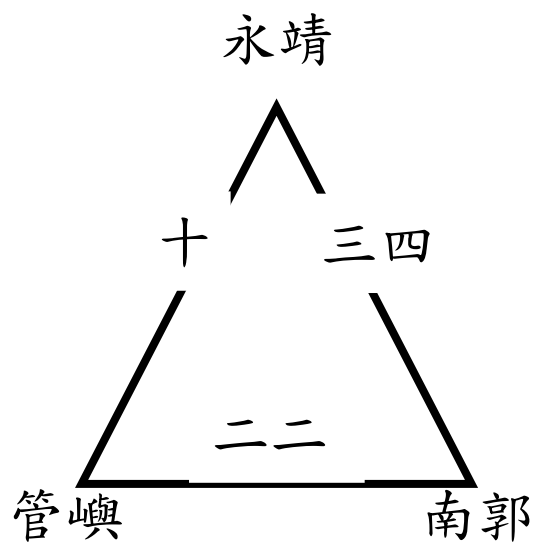

C

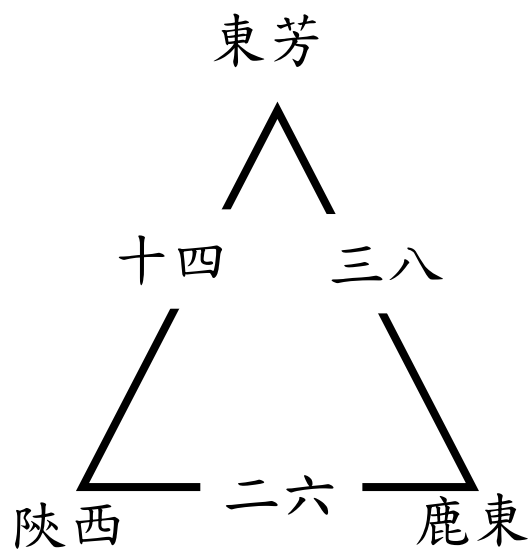

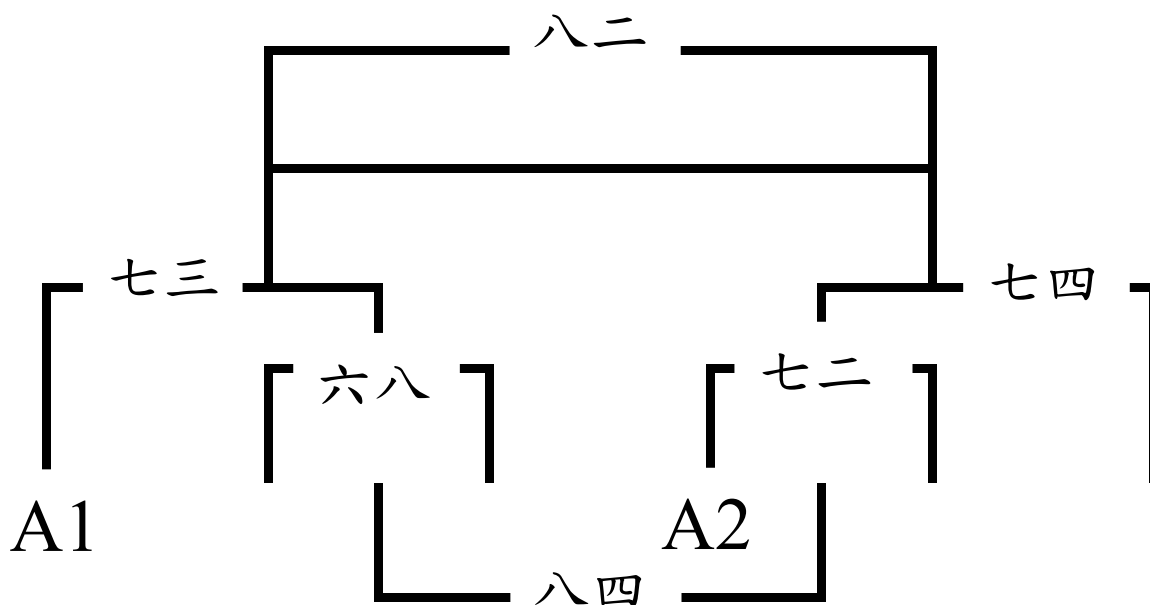

場次	日期	星期	時間	組別	參賽隊伍	場地	比數
二	10/29	四	0820-0900	四男	大興-伸東	乙	
六	10/29	四	1000-1030	四男	合興-水尾	乙	
十	10/29	四	1040-1110	四男	永靖-管嶼	乙	
十四	10/29	四	1120-1200	四男	東芳-陝西	乙	
十八	10/29	四	1300-1330	四男	大興-水尾	乙	
二二	10/29	四	1340-1410	四男	管嶼-南郭	乙	
二六	10/29	四	1420-1450	四男	陝西-鹿東	乙	
三十	10/29	四	1500-1530	四男	伸東-合興	乙	
三四	10/29	四	1540-1610	四男	永靖-南郭	乙	
三八	10/29	四	1620-1650	四男	東芳-鹿東	乙	
五二	10/30	五	1040-1120	四男	大興-合興	丁	
五六	10/30	五	1130-1210	四男	伸東-水尾	丁	
六八	10/30	五	1510-1550	四男	六強	丁	
七二	10/30	五	1600-1640	四男	六強	丁	
七三	10/31	六	0930-1010	四男	四強	甲	
七四	10/31	六	0930-1010	四男	四強	乙	
八二	10/31	六	1330-1410	四男	冠亞	甲	
八三	10/31	六	1330-1410	四男	季殿	乙	
八四	10/31	六	1330-1410	四男	5-6名	丙	

四年級女生組

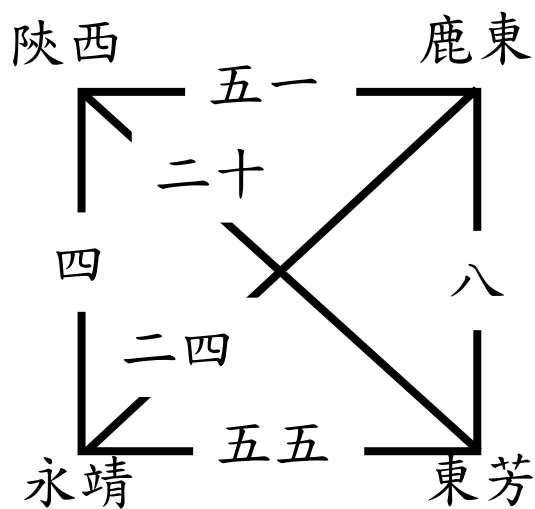

場次	日期	星期	時間	組別	參賽隊伍	場地	比數
四	10/29	四	0820-0900	四女	陝西-永靖	丁	
八	10/29	四	1000-1030	四女	鹿東-東芳	丁	
二十	10/29	四	1300-1330	四女	陝西-東芳	丁	
二四	10/29	四	1340-1410	四女	永靖-鹿東	丁	
五一	10/30	五	1040-1120	四女	陝西-鹿東	丙	
五五	10/30	五	1130-1210	四女	永靖-東芳	丙	

五年級男生組

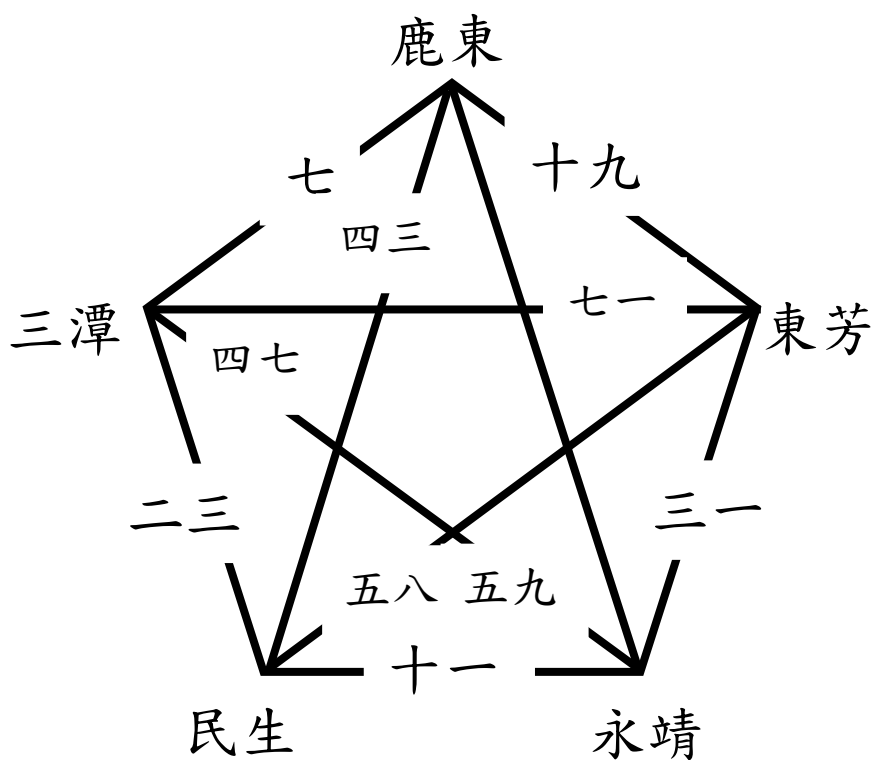

場次	日期	星期	時間	組別	參賽隊伍	場地	比數
七	10/29	四	1000-1030	五男	鹿東-三潭	丙	
十一	10/29	四	1040-1110	五男	民生-永靖	丙	
十九	10/29	四	1300-1330	五男	東芳-鹿東	丙	
二三	10/29	四	1340-1410	五男	三潭-民生	丙	
三一	10/29	四	1500-1530	五男	永靖-東芳	丙	
四三	10/30	五	0900-0940	五男	鹿東-民生	丙	
四七	10/30	五	0950-1030	五男	三潭-永靖	丙	
五八	10/30	五	1330-1410	五男	民生-東芳	乙	
五九	10/30	五	1330-1410	五男	鹿東-永靖	丙	
七一	10/30	五	1600-1640	五男	三潭-東芳	丙	

五年級女生組

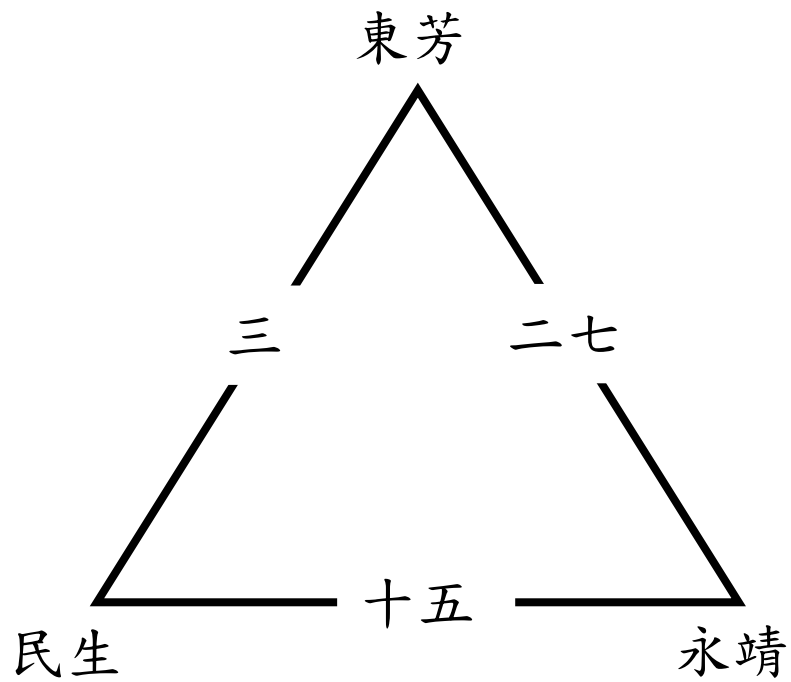

場次	日期	星期	時間	組別	參賽隊伍	場地	比數
三	10/29	四	0820-0900	五女	東芳-民生	丙	
十五	10/29	四	1120-1200	五女	民生-永靖	丙	
二七	10/29	四	1420-1450	五女	東芳-永靖	丙	

六年級男生組

一、每組取二隊參加淘汰賽

二、A組分組一列為種子籤，B、C二組晉級隊伍於賽後抽籤，以同組隊伍在不同區為原則

A

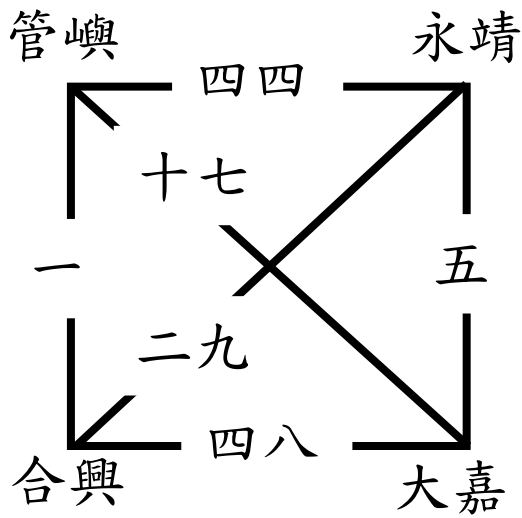

B

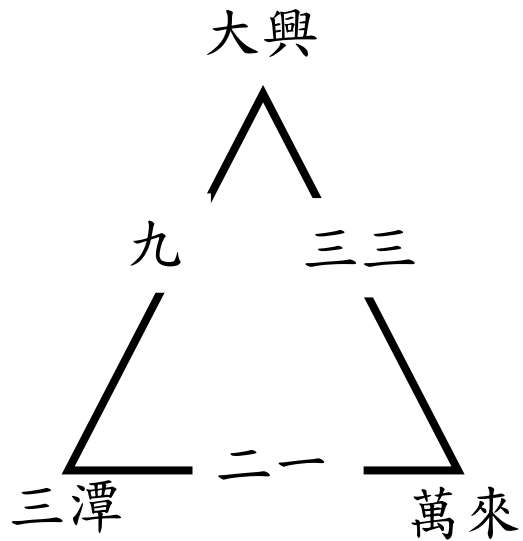

C

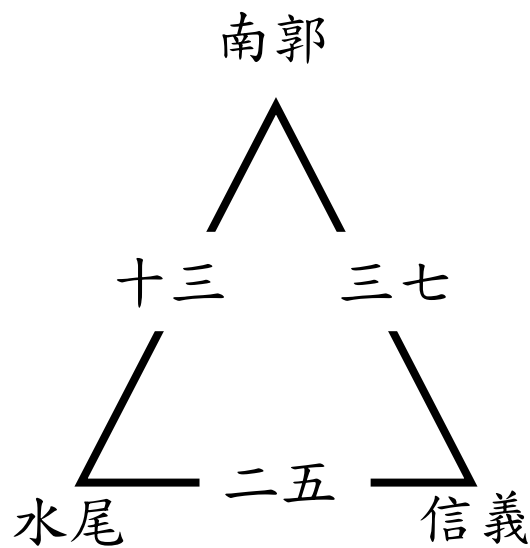

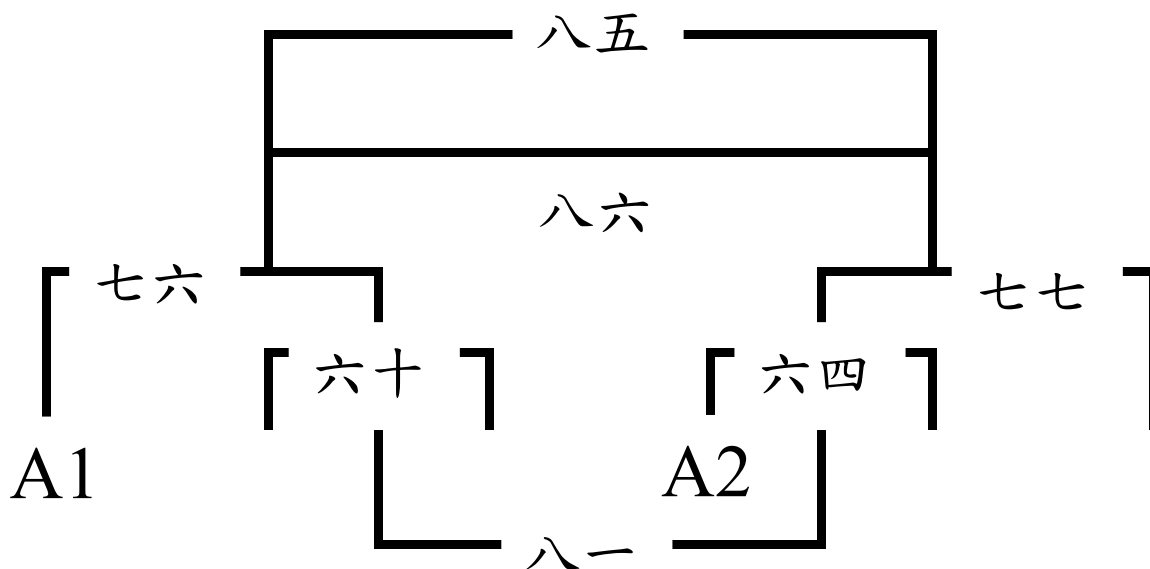

場次	日期	星期	時間	組別	參賽隊伍	場地	比數
一	10/29	四	0820-0900	六男	管嶼-合興	甲	
五	10/29	四	1000-1030	六男	永靖-大嘉	甲	
九	10/29	四	1040-1110	六男	大興-三潭	甲	
十三	10/29	四	1120-1200	六男	南郭-水尾	甲	
十七	10/29	四	1300-1330	六男	管嶼-大嘉	甲	
二一	10/29	四	1340-1410	六男	三潭-萬來	甲	
二五	10/29	四	1420-1450	六男	水尾-信義	甲	
二九	10/29	四	1500-1530	六男	合興-永靖	甲	
三三	10/29	四	1540-1610	六男	大興-萬來	甲	
三七	10/29	四	1620-1650	六男	南郭-信義	甲	
四四	10/30	五	0900-0940	六男	管嶼-永靖	丁	
四八	10/30	五	0950-1030	六男	合興-大嘉	丁	
六十	10/30	五	1330-1410	六男	六強	丁	
六四	10/30	五	1420-1500	六男	六強	丁	
七六	10/31	六	1020-1100	六男	四強	甲	
七七	10/31	六	1020-1100	六男	四強	乙	
八一	10/31	六	1110-1150	六男	5-6名	丙	
八五	10/31	六	1420-1500	六男	冠亞	甲	
八六	10/31	六	1420-1500	六男	季殿	乙	

六年級女生組

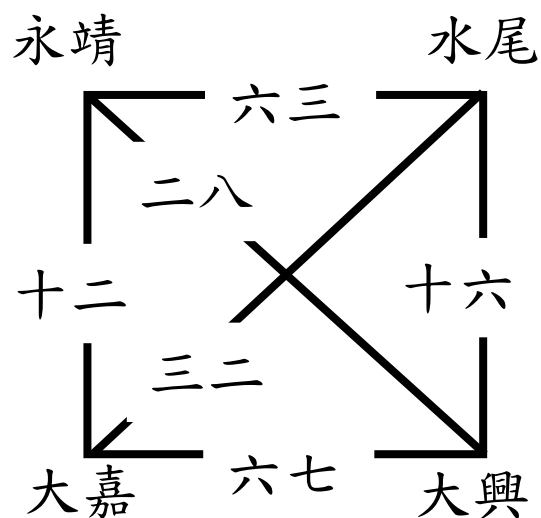

場次	日期	星期	時間	組別	參賽隊伍	場地	比數
十二	10/29	四	1040-1110	六女	永靖-大嘉	丁	
十六	10/29	四	1120-1200	六女	水尾-大興	丁	
二八	10/29	四	1420-1450	六女	永靖-大興	丁	
三二	10/29	四	1500-1530	六女	大嘉-水尾	丁	
六三	10/30	五	1420-1500	六女	永靖-水尾	丙	
六七	10/30	五	1510-1550	六女	大嘉-大興	丙	

國中男生組

A

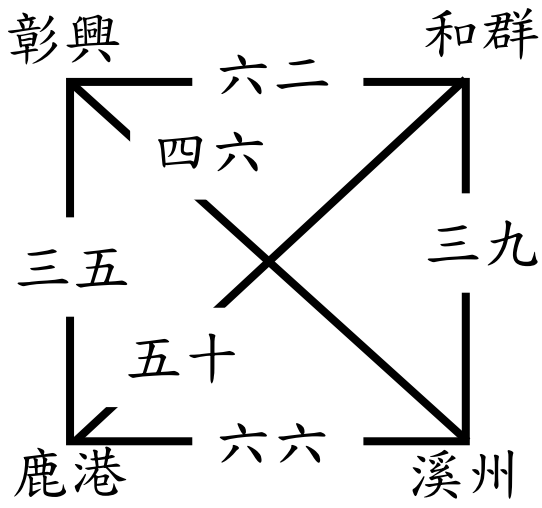

B

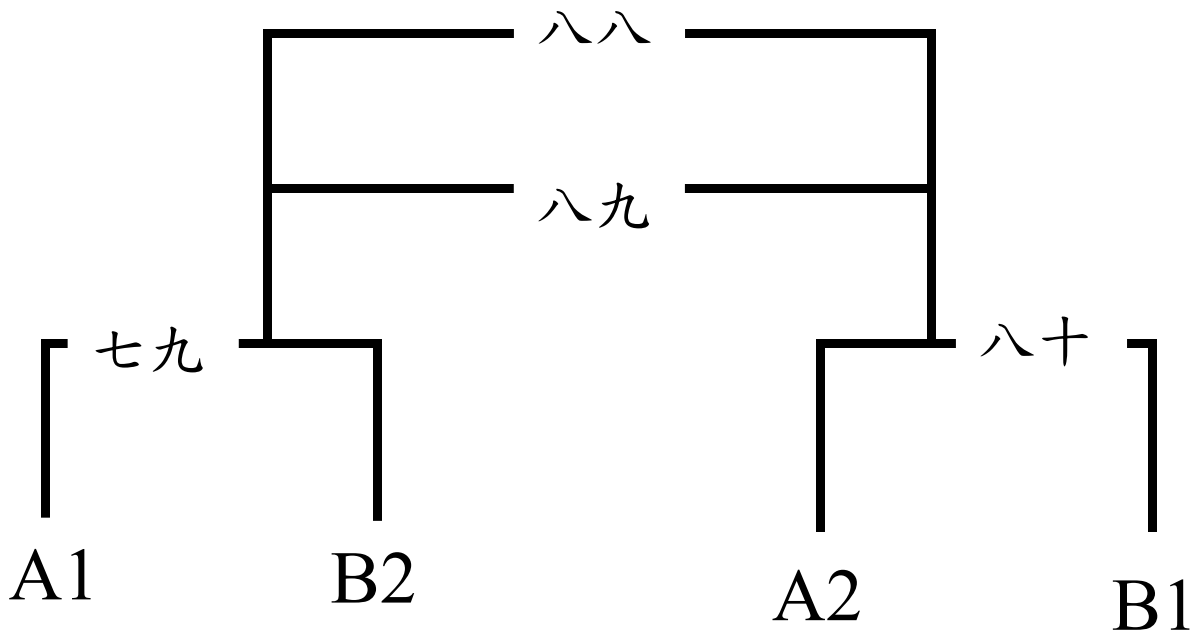
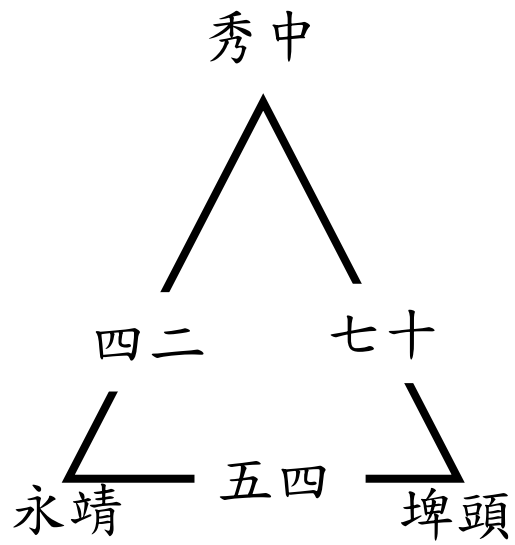

場次	日期	星期	時間	組別	參賽隊伍	場地	比數
三五	10/29	四	1540-1610	國男	彰興-鹿港	丙	
三九	10/29	四	1620-1650	國男	和群-溪州	丙	
四二	10/30	五	0900-0940	國男	秀中-永靖	乙	
四六	10/30	五	0950-1030	國男	彰興-溪州	乙	
五十	10/30	五	1040-1120	國男	鹿港-和群	乙	
五四	10/30	五	1130-1210	國男	永靖-埤頭	乙	
六二	10/30	五	1420-1500	國男	彰興-和群	乙	
六六	10/30	五	1510-1550	國男	鹿港-溪州	乙	
七十	10/30	五	1600-1640	國男	秀中-埤頭	乙	
七九	10/31	六	1110-1150	國男	A1-B2	甲	
八十	10/31	六	1110-1150	國男	A2-B1	乙	
八八	10/31	六	1510-1550	國男	冠亞	甲	
八九	10/31	六	1510-1550	國男	季殿	乙	

國中女生組

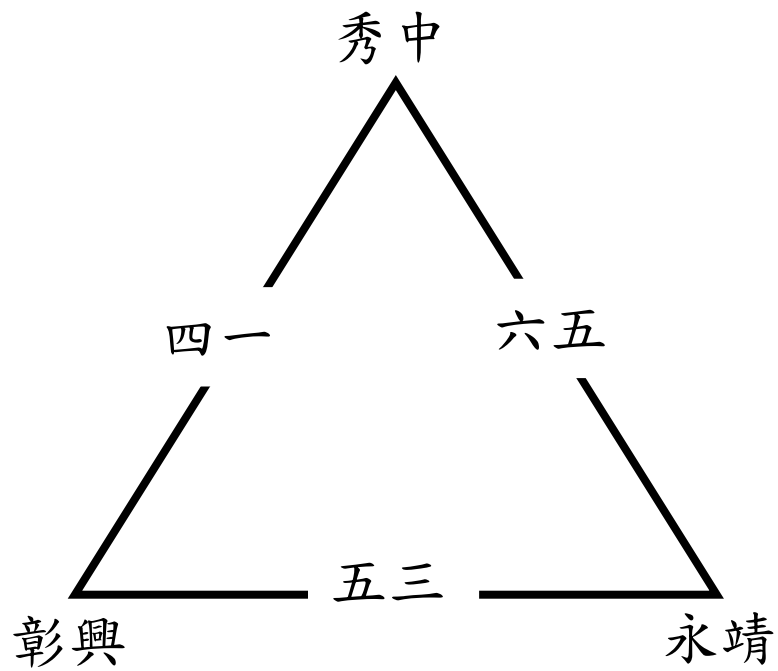

場次	日期	星期	時間	組別	參賽隊伍	場地	比數
四一	10/30	五	0900-0940	國女	秀中-彰興	甲	
五三	10/30	五	1130-1210	國女	彰興-永靖	甲	
六五	10/30	五	1510-1550	國女	秀中-永靖	甲	

高中男生組

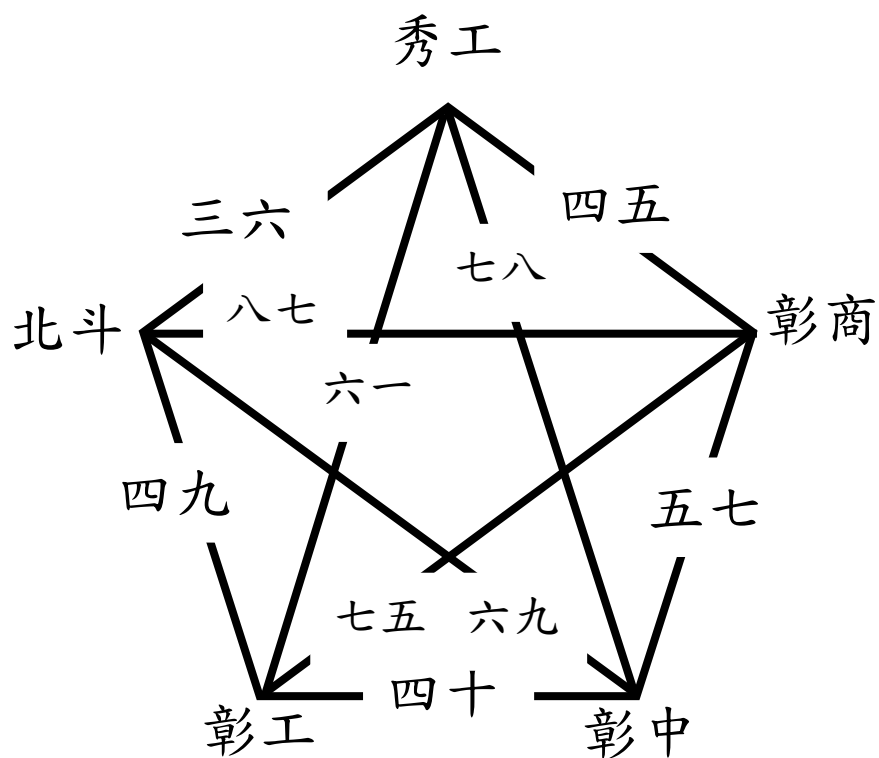

場次	日期	星期	時間	組別	參賽隊伍	場地	比數
三六	10/29	四	1540-1610	高男	秀工-北斗	丁	
四十	10/29	四	1620-1650	高男	彰工-彰中	丁	
四五	10/30	五	0950-1030	高男	彰商-秀工	甲	
四九	10/30	五	1040-1120	高男	北斗-彰工	甲	
五七	10/30	五	1330-1410	高男	彰中-彰商	甲	
六一	10/30	五	1420-1500	高男	秀工-彰工	甲	
六九	10/30	五	1600-1640	高男	北斗-彰中	甲	
七五	10/31	六	0930-1010	高男	彰工-彰商	丙	
七八	10/31	六	1020-1100	高男	秀工-彰中	丙	
八七	10/31	六	1420-1500	高男	北斗-彰商	丙	